

STREETFIGHTER V2



Indice

5	A New Fighter in Town	22	Servizi e manutenzione
6	Potente e godibile su strada	25	Dati tecnici ed equipaggiamento
10	Design Personalità unica e distintiva	30	Abbigliamento
15	Ergonomia Pensata per non stancare	36	Accessori Configura la Ducati dei tuoi sogni.
16	Ciclistica Equilibrio fra sportività e comfort	40	Ducati Digital Experience
19	Elettronica di ultima generazione		



A New Fighter in Town

Il nuovo Streetfighter V2 è una naked sportiva con un carattere unico, che si rivolge a quei motociclisti che sono alla ricerca di una moto capace di coniugare il DNA sportivo della Panigale V2 con l'attitudine di guida e lo stile Streetfighter. Il risultato è un modello intuitivo e facile da gestire, con la potenza giusta per garantire prestazioni adrenaliniche e il massimo del divertimento nella guida.

La moto è il prodotto della reinterpretazione della vincente "Fight Formula" di Ducati, questa volta applicata alla Panigale V2, che è stata spogliata delle carene ed equipaggiata con manubrio alto e largo. Il peso a secco è di 178 kg e il motore è il Superquadro da 955 cm³ con 153 CV controllati da un pacchetto elettronico di ultima generazione.



MOTORE

Potente e godibile su strada

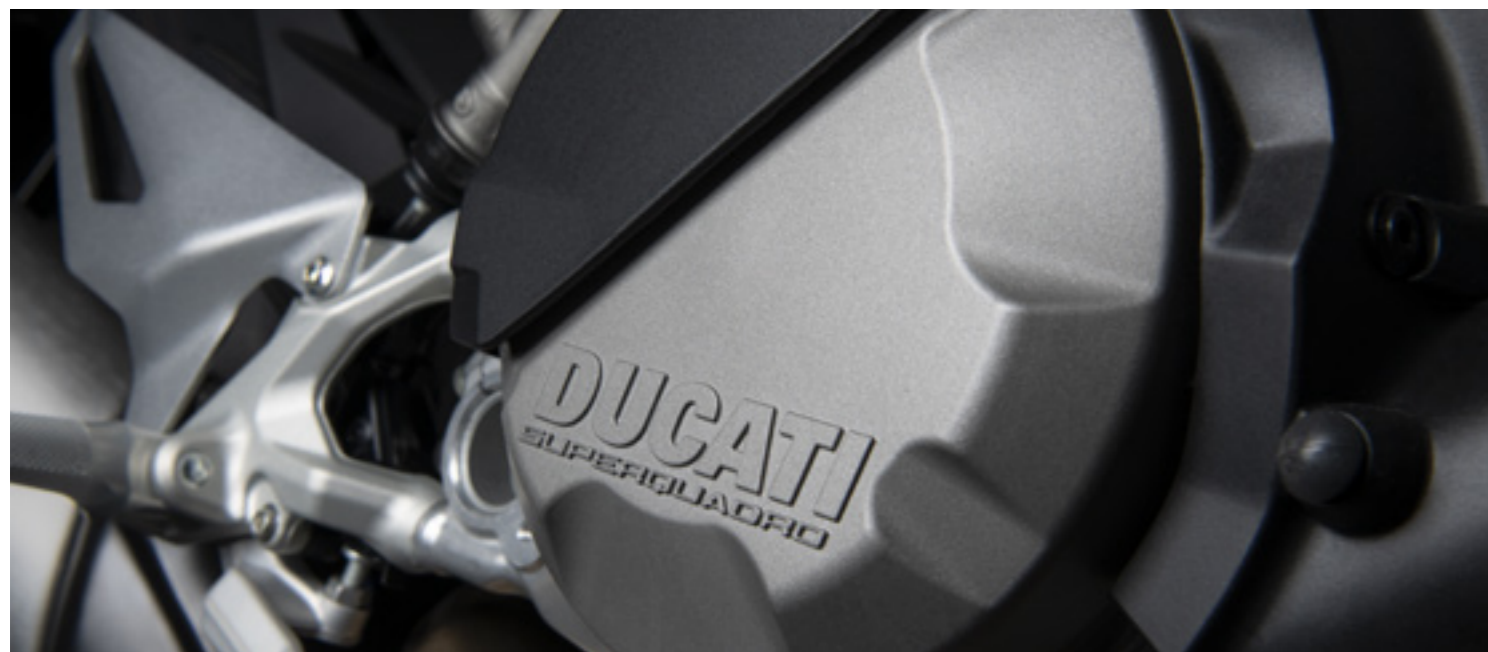

Potente ma godibile nell'uso stradale: il bicilindrico Superquadro da 955 cc della Streetfighter V2 è capace di 153 cv a 10.750 giri e di 101,4 Nm di coppia massima a 9.000 giri. Conforme alla normativa Euro 5, il motore della Streetfighter V2 condivide con quello della Panigale V2 l'impianto di scarico che si sviluppa integralmente sotto al motore. C'è inoltre il silenziatore,

compatto, che esce sul lato destro. I corpi farfallati (comandati in modo indipendente mediante un sistema full Ride by Wire), hanno sezione ovale per un diametro equivalente a 62 mm.

Come accade su tutte le sportive Ducati, il motore della Streetfighter V2 assolve la funzione di elemento strutturale del telaio. La V tra i cilindri, come tradizione

Ducati, è di 90° ma per compattare al massimo l'interasse della moto i cilindri sono ruotati all'indietro fino ad ottenere un angolo di 21° tra il cilindro anteriore e il piano orizzontale.





Potente ma godibile nell'uso stradale: il bicilindrico Superquadro da 955 cc della Streetfighter V2 è capace di 153 cv a 10.750 giri e di 101,4 Nm di coppia massima a 9.000 giri. Conforme alla normativa Euro 5, il motore della Streetfighter V2 condivide con quello della Panigale V2 l'impianto di scarico che si sviluppa integralmente sotto al motore. C'è inoltre il silenziatore, compatto, che esce sul lato destro. I corpi farfallati (comandati in modo indipendente mediante un sistema full Ride by Wire), hanno sezione ovale per un diametro equivalente a 62 mm.

Come accade su tutte le sportive Ducati, il motore della Streetfighter V2 assolve la funzione di elemento strutturale del telaio. La V tra i cilindri, come tradizione Ducati, è di 90° ma per compattare al massimo l'interasse della moto i cilindri sono ruotati all'indietro fino ad ottenere un angolo di 21° tra il cilindro anteriore e il piano orizzontale.

Alesaggio e corsa di questo bicilindrico di 955 cc di cilindrata sono rispettivamente 100 e a 60,8 mm: misure che ne fanno un Superquadro, cioè un motore a corsa corta. Una scelta tecnica seguita al fine ottenere, da una parte, una fluidodinamica efficiente (valvole di diametro importante 41,8 mm aspirazione, 34 mm scarico) e, dall'altra, una grande guidabilità e fluidità di erogazione, oltre che una notevole rapidità nel prendere giri.

Fa parte delle eccellenze Ducati la tecnologia adottata per comandare le valvole: si tratta del sistema Desmodromico con bilancieri di derivazione sportiva, "superfiniti" e rivestiti in DLC (Diamond-like Carbon) per ridurre l'attrito e aumentare la resistenza alla fatica.

Ciò consente non solo una maggior costanza di rendimento ma anche affidabilità nel tempo e con il passare dei chilometri.

DESIGN

Personalità unica e distintiva

Lo Streetfighter V2 è una moto che sa come attirare l'attenzione su di sé grazie a un design che mostra sin dal primo sguardo una spiccata familiarità con il muscoloso Streetfighter V4, modello dal quale eredita gli elementi maggiormente caratteristici. Il Centro Stile Ducati ha però lavorato sulla reinterpretazione di alcuni concetti di stile, con l'obiettivo finale di fornire alla moto una personalità unica e distintiva, attraverso una serie di modifiche che ne esaltassero l'attitudine. Lo stile dello Streetfighter V2 è plasmato intorno alla meccanica ereditata dalla Panigale V2 con il motore Superquadro che funge da elemento portante.

Le linee del nuovo Streetfighter V2 sono ancora più filanti rispetto a quelle dello Streetfighter V4: le due direttrici principali fanno dell'essenzialità il loro punto di forza e uniscono direttamente la coda al frontale attraverso il motore e il puntale, armonizzando tutti gli elementi sovrastrutturali e restituendo l'immagine di una moto elegante, agile

e compatta. Il risultato finale è una nuda sportiva senza eguali, capace di creare un nuovo segmento sul mercato. Lo spirito dello Streetfighter V4 è perfettamente rappresentato dal design minimale del profilo del proiettore anteriore che richiama sia il frontale della Panigale V4, con la tipica firma della "V" del DRL, sia la celebre espressione del volto del Joker. L'essenziale faro è inserito in una carenatura a doppio strato che integra le prese d'aria.

L'attento studio aerodinamico e la potenza meno estrema di quella dello Streetfighter V4 hanno permesso di rinunciare alle appendici aerodinamiche, esaltando così l'essenzialità e la pulizia delle linee. Le ali biplano, le stesse dello Streetfighter V4 sono comunque disponibili come accessorio, sia in plastica che in carbonio, garantiscono una downforce di 27 kg a 265 km/h, e sono consigliate a chi vuole ottenere le massime performance in pista o semplicemente ne apprezza l'estetica aggressiva.



Il gruppo ottico anteriore si compone di un proiettore estremamente ridotto nelle dimensioni grazie all'adozione di due compatti moduli a LED che svolgono le funzioni di anabbagliante e abbagliante. La luce diurna (Daytime Running Light) e il filo superiore del doppio proiettore creano uno sguardo accigliato e costituiscono il moderno tratto distintivo delle sportive Ducati. Al posteriore, invece, il fanale full-LED è funzionalmente diviso in due parti, secondo la tradizione delle sportive Ducati. In caso di frenata violenta il sistema Ducati Brake Light (DBL) attiva automaticamente il lampeggio della luce posteriore in modo da segnalare opportunamente la condizione di brusco rallentamento ai veicoli che seguono, dando un contributo alla sicurezza attiva del veicolo. Il doppio arco rosso della luce di posizione rende lo Streetfighter V2 inconfondibile, al pari del suo sguardo aggressivo. L'impianto luci è completato dagli indicatori di direzione anteriori e posteriori a LED.

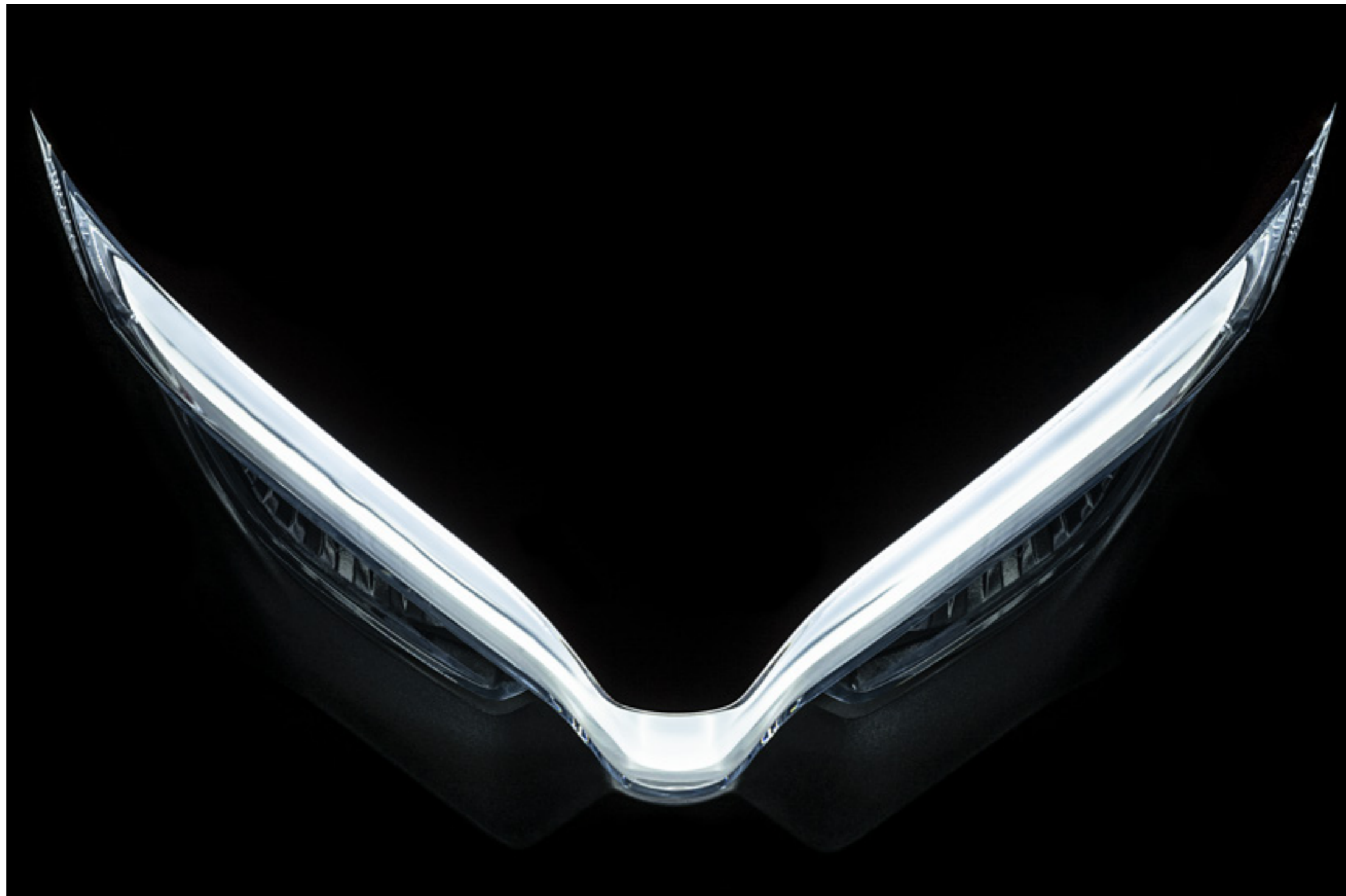



ERGONOMIA

Pensata per non stancare

L'ergonomia dello Streetfighter V2 mette al centro il pilota ed è focalizzata sull'utilizzo stradale con il giusto mix tra sportività e comfort. Il manubrio in alluminio alto e largo sostituisce i semimanubri della Panigale V2. La sella è più larga e ha una nuova imbottitura che la rende più confortevole, mentre le pedane sono state riposizionate per aumentare il comfort. La posizione di guida che deriva da queste modifiche consente al pilota un grande controllo nella guida sportiva, ma al tempo stesso di non affaticarsi nell'utilizzo quotidiano.

Al comfort danno un contributo importante anche le sospensioni: quelle della Streetfighter V2 sono progettate per offrire tutto il supporto necessario nella guida impegnata tra le curve, ma sanno anche adattarsi all'utilizzo di ogni giorno.

CICLISTICA

Equilibrio fra sportività e comfort

Nelle fasi di sviluppo di questo nuovo modello gli ingegneri si sono concentrati in maniera particolare sulla ciclistica. Il motore Superquadro è utilizzato come elemento strutturale e ad esso è collegata la compatta struttura anteriore, composta da un telaio monoscocca in alluminio fuso in conchiglia fissato alla testa del motore. Al motore è collegato anche il forcellone monobraccio posteriore, che è più lungo di 16 mm rispetto a quello della Panigale V2 per garantire la stabilità della moto privata delle carene.

A questa base si aggiungono la forcella anteriore Showa BPF da 43 mm e l'ammortizzatore Sachs con taratura dedicata per rendere la moto più confortevole su strada, ma al contempo facilmente settabile per la guida in pista. La dotazione ciclistica è completata dall'ammortizzatore di sterzo Sachs.

Lo Streetfighter V2 monta cerchi a 5 razze e i nuovi pneumatici Pirelli Diablo Rosso IV nelle misure di 120/70 ZR17 all'anteriore e 180/60 ZR17 al posteriore, che forniscono una risposta rapida agli impulsi del pilota e un ottimo feeling in curva. L'impianto frenante è uguale a quello della Panigale V2, con pinze monoblocco Brembo M4.32 con dischi da 320 mm di diametro, fatta eccezione per la scelta di pastiglie meno aggressive e quindi più adatte per l'uso stradale.





ELETTRONICA

Elettronica di ultima generazione

Lo Streetfighter V2 è dotata della piattaforma inerziale IMU che sovrintende il funzionamento dei controlli elettronici quali: ABS Cornering EVO; Ducati Traction Control (DTC) EVO 2; Ducati Wheelie Control (DWC) EVO; Ducati Quick Shift up/down (DQS) EVO 2; Engine Brake Control (EBC) EVO.

I parametri di funzionamento di ciascun controllo sono associati di default ai tre Riding Mode, che cambiano denominazione rispetto a quelli della Panigale V2 e vedono l'introduzione del Riding Mode Wet con settaggi specifici del Traction Control e del Wheelie Control per superfici a bassa aderenza. Ai Riding Mode sono inoltre associati 3 Power Mode: quello High con curva di coppia piena, il Medium con curva di coppia addolcita, e il Low con potenza limitata.

Inoltre per la prima volta sul motore Superquadro sono stati introdotte mappe di coppia dedicate per i Power Mode Medium e Low per gruppi di marcia per avere un'erogazione più lineare nell'utilizzo stradale.

L'ABS con funzionalità cornering, regolabile su tre livelli, evita il bloccaggio della ruota anche a moto inclinata evitando quindi la classica caduta per chiusura dell'avantreno.

Il controllo di trazione DTC EVO2, derivato dalla MotoGP, consente di adattare il livello di intervento all'angolo di piega e offre strategie studiate per la massima performance in pista oltre che la massima sicurezza su strada.

Il Ducati Wheelie Control (DWC) EVO gestisce l'impennamento e consente di ottenere la massima prestazione in accelerazione con facilità e sicurezza.

Quanto invece al DQS EVO 2, sfrutta le informazioni sull'angolo di piega per massimizzare la stabilità della moto durante la fase di cambio marcia anche a moto piegata. A tal proposito, l'EBC (Engine Brake Control) aiuta i piloti a ottimizzare la stabilità della moto in condizioni estreme di ingresso in curva.

La strumentazione dello Streetfighter V2 prevede un display TFT da 4,3 pollici con grafica e interfaccia particolarmente intuitive, che rendono facile la

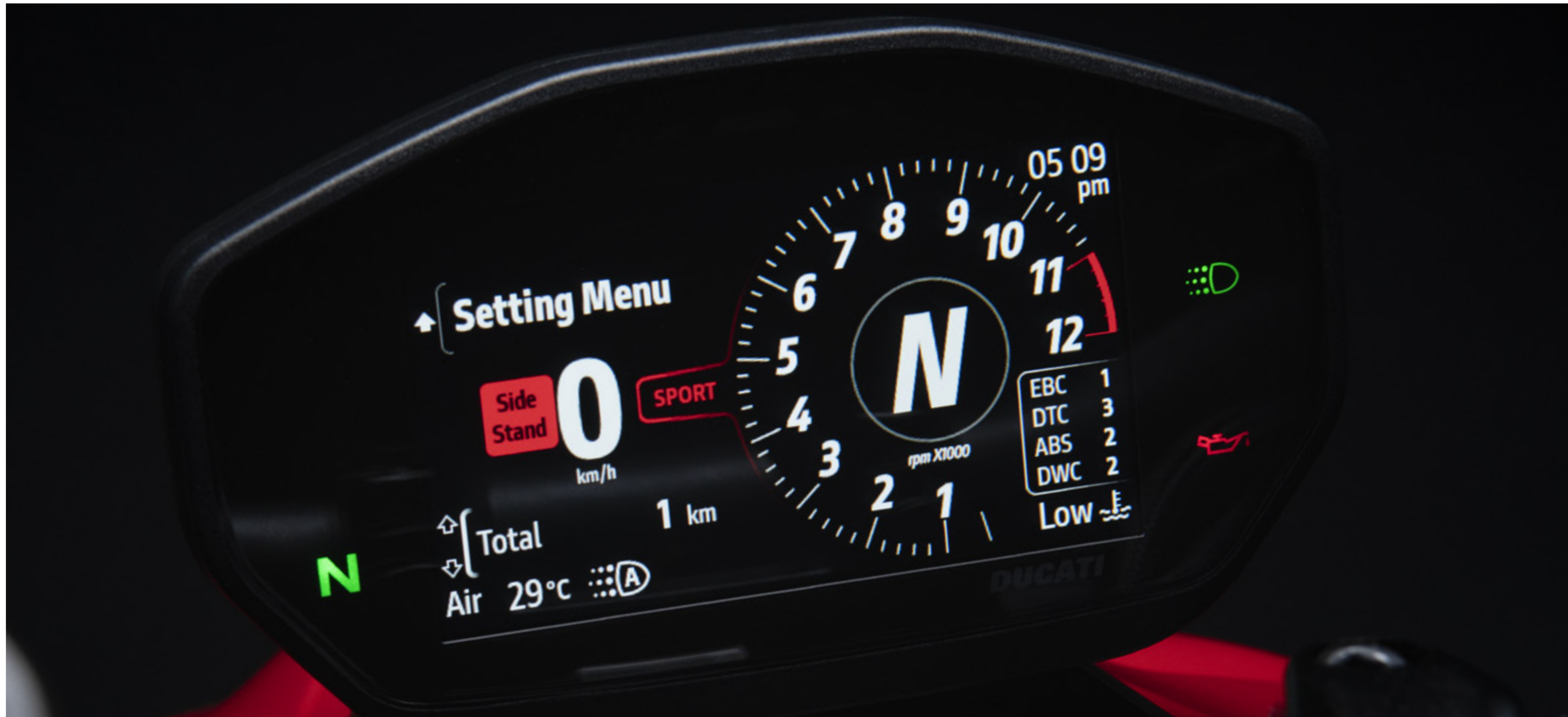

navigazione del menù e la regolazione dei settaggi, oltre che più immediata l'identificazione del Riding Mode selezionato.

L'interfaccia di regolazione dei Riding Mode visualizza immediatamente come si sta intervenendo sui settaggi grazie a una grafica esplicativa e a una scala graduata che indica se la modifica è più orientata alla performance o alla stabilità del veicolo.

Lo Streetfighter V2 è predisposto per l'utilizzo del Ducati Multimedia System (DMS), mediante il quale è possibile accettare le chiamate in entrata, selezionare e ascoltare un brano musicale e ricevere notifiche SMS con l'ausilio della tecnologia Bluetooth.

Servizi e manutenzione

La sicurezza è di serie

Il costante lavoro che Ducati svolge in termini di progettazione, ricerca e sviluppo ha il preciso obiettivo di garantire moto sempre all'avanguardia e caratterizzate dal massimo livello di sicurezza attiva. Un impegno che si traduce nella definizione di sistemi sempre più evoluti che incrementano il livello di controllo da parte del pilota nelle fasi più delicate della guida.

Sullo Streetfighter V2 sono presenti i sistemi ABS Cornering EVO con funzionalità slide by brake, Ducati Traction Control (DTC) EVO 2, Ducati Wheelie Control (DWC) EVO, Ducati Quick Shift up/down (DQS) EVO 2, Engine Brake Control (EBC) EVO.

Dai più valore alla tua passione

Con Ever Red, la qualità e l'affidabilità del marchio Ducati rimangono nel tempo tuoi inseparabili compagni di viaggio. Ever Red è l'esclusivo programma di estensione della garanzia Ducati. Attivandolo, è possibile continuare a sentirsi protetti per 12 o 24 mesi ulteriori rispetto alla scadenza della Garanzia Ducati (24 mesi). Ever Red include l'assistenza stradale per l'intero periodo di copertura e non prevede limiti di percorrenza. In questo modo, puoi percorrere tutti i chilometri che vuoi, anche all'estero, godendoti la tua Ducati in tutta tranquillità.

Per conoscere se l'estensione Ever Red è disponibile nel tuo paese ed avere ulteriori informazioni rivolgiti al tuo concessionario Ducati oppure visita il sito ducati.it

Emozioni senza sosta

Nella progettazione di ogni moto, Ducati si pone costantemente l'obiettivo di garantirne la massima affidabilità e di ridurne i costi di manutenzione. Un impegno che ha permesso di estendere gli intervalli per il tagliando principale fino a una percorrenza di 60.000 km, durante il quale si effettua il controllo e l'eventuale registrazione del gioco valvole. Anche i tagliandi più semplici come l'Oil Service, sono arrivati a 15.000 km oppure a 24 mesi.

Un intervallo che non ha eguali nel mondo delle due ruote, che conferma gli elevati standard qualitativi adottati nella scelta dei materiali e nei processi di ricerca e sviluppo. Ducati investe costantemente nella formazione tecnica dei propri concessionari: la competenza specifica della rete dei Ducati Service ufficiali consente di effettuare in modo rigoroso tutte le operazioni necessarie per mantenere ogni Ducati in perfetta efficienza, e le avanzate attrezzature come il Ducati Diagnosis System permettono di aggiornare il software di ogni Ducati con le ultime release disponibili per garantire le prestazioni dei sistemi elettronici sempre al massimo livello.

Sempre al tuo fianco

Uno degli obiettivi prioritari di Ducati è quello di garantire a ogni ducatista la possibilità di viaggiare senza limiti e in sicurezza in ogni parte del mondo. Per raggiungere questo obiettivo Ducati offre un servizio di "fast delivery" dei ricambi originali con consegna in 24/48 ore nell'85% del territorio in cui è presente. Con una rete distributiva che copre oltre 91 Paesi, grazie a 738 tra Dealer ufficiali e Service Point*, scegliere una Ducati significa potersi muovere in totale libertà e senza pensieri, qualsiasi tragitto si affronti, potendo contare su un supporto capillare che permette di trovare ovunque la qualità e la professionalità Ducati.

738 Concessionari ufficiali e service point

91 Paesi nel mondo

*Informazioni aggiornate a Febbraio 2021



Ever Red
Estensione di Garanzia





Dati tecnici ed equipaggiamento

STREETFIGHTER V2

Dimensioni

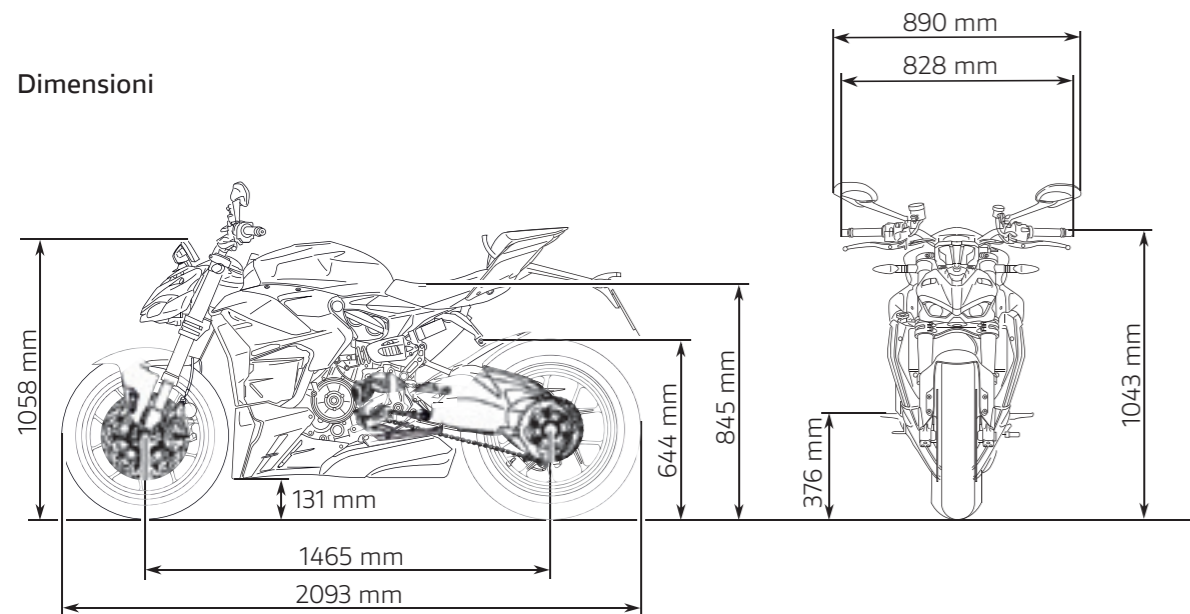

Curve di potenza / coppia

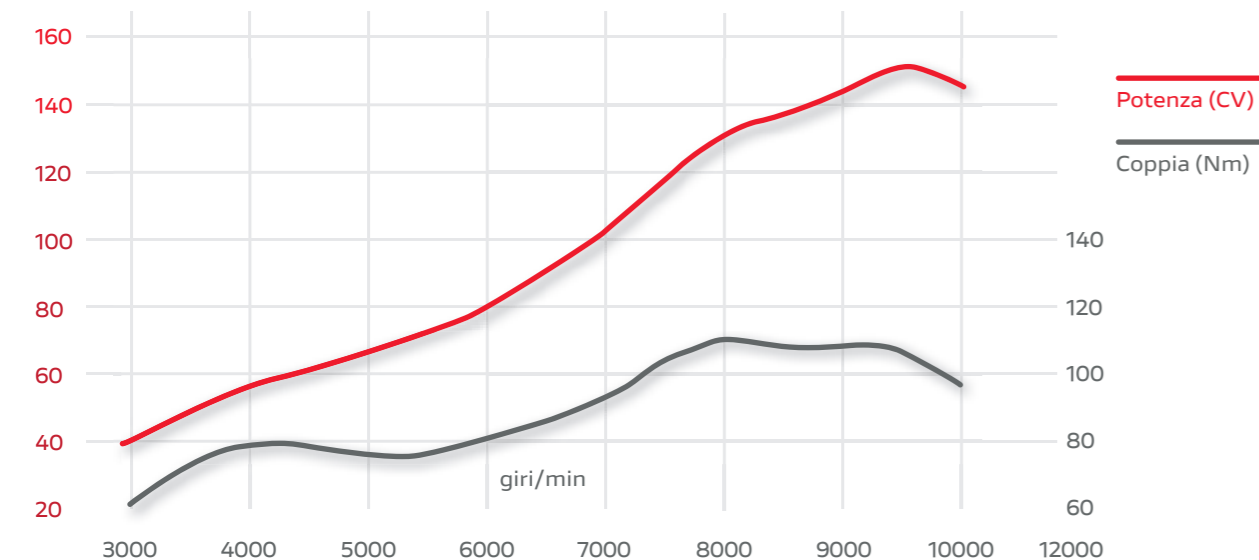

Motore

Motore Superquadro: Bicilindrico a V di 90°, distribuzione Desmodromica 4 valvole per cilindro, raffreddamento a liquido

Cilindrata 955 cc

Alesaggio per corsa 100 x 60,8 mm

Compressione 12,5:1

Potenza 112,3 kW (153 CV) @ 10.750 giri/min

Coppia 101,4 Nm (10,3 kgm) @ 9.000 giri/min

Alimentazione Iniezione elettronica. 2 iniettori per cilindro. Corpi farfallati ellittici con sistema full Ride-by-Wire

Scarico Lay-out 2-1-2-1. Due sonde lambda e due catalizzatori

Trasmissione

Cambio 6 marce con Ducati Quick Shift (DQS) up/down EVO 2

Trasmissione primaria Ingranaggi a denti dritti; rapporto 1,77:1

Rapporti 1=37/15 2=30/16 3=27/18
4=25/20 5=24/22 6=23/24

Trasmissione secondaria Catena; pignone Z=15; corona Z=45

Frizione Multidisco in bagno d'olio con comando idraulico, sistema di asservimento ed antisaltellamento. Pompa autospurgante

Veicolo

Telaio Monoscocca in lega di alluminio

Sospensione anteriore Forcella Showa BPF a steli rovesciati in acciaio cromato da 43 mm, completamente regolabile

Ruota anteriore In lega leggera a 5 razze 3,50" x 17"

Pneumatico anteriore Pirelli Diablo Rosso IV 120/70 ZR17M

Sospensione posteriore Ammortizzatore Sachs completamente regolabile. Forcellone monobraccio in alluminio.

Ruota posteriore In lega leggera a 5 razze 5,50" x 17"

Pneumatico posteriore Pirelli Diablo Rosso IV 180/60 ZR17M

Escursione ruota (ant/ post) 120 mm - 130 mm

Freno anteriore 2 dischi semiflottanti da 320 mm, pinze Brembo monoblocco M4.32 ad attacco radiale a 4 pistoncini, ABS Bosch Cornering EVO. Pompa autospurgante

Freno posteriore Disco da 245 mm, pinza a 2 pistoncini con ABS Bosch Cornering EVO

Strumentazione Cruscotto digitale con display TFT a colori da 4,3"

Dimensioni e pesi

Peso a secco 178 kg

Peso in ordine di marcia 200 kg

Altezza sella 845 mm

Interasse 1.465 mm

Inclinazione canotto 24°

Avancorsa 94 mm

Capacità serbatoio carburante 17 l

Numero posti Biposto

Equipaggiamento di sicurezza

Riding Modes, Power Modes, ABS Bosch Cornering EVO, Ducati Traction Control (DTC) EVO 2, Ducati Wheelie Control (DWC) EVO, Engine Brake Control (EBC) EVO, Auto-apprendimento del rapporto finale

Equipaggiamento di serie

Ducati Quick Shift (DQS) up/down EVO 2, Proiettore full LED con Daytime Running Light (DRL), Ammortizzatore di sterzo Sachs, Spegnimento automatico indicatori di direzione

Predisposizione

Ducati Data Analyser+ (DDA+) con modulo GPS, Ducati Multimedia System (DMS*), Ducati LinkApp, Antifurto

Garanzia

Garanzia (mesi) 24 mesi chilometraggio illimitato

Manutenzione (km/mesi) 12.000 km / 12 mesi

Controllo gioco valvole (km) 24.000 km

Consumi e Emissioni

Standard Euro 5

Emissioni CO₂ 139 g/km

Consumi 6 l/100 km



Indicazione del chilometraggio del primo Desmo Service, ovvero il tagliando durante il quale si effettua anche controllo ed eventuale regolazione del gioco valvole.

* La disponibilità dei servizi può variare a seconda del paese, del modello di smartphone e della versione del sistema operativo. Il Ducati Multimedia System è disponibile come accessorio.

STREETFIGHTER V2

Ducati Red



Abbigliamento

Speed Evo
Casco integrale

Black Rider
Giubbino in pelle

Company C3
Jeans

Downtown C1
Stivali bassi tecnici



Ducati Apparel Collection designed by *Drudi Performance*





Speed Evo C2
Giubbino in pelle

Company C3
Pantaloni in pelle

Speed Evo C1 WP
Stivali sport-touring





Speed Evo
Casco integrale

Ducati Corse C5
Guanti in pelle

Ducati Corse D-air® C2
Tuta intera racing con sistema airbag

Ducati Corse V5 Air
Stivali racing

ACCESSORI

Configura la Ducati dei tuoi sogni.

Streetfighter V2 significa tutta la tecnologia, la performance e il comfort Ducati. Per vivere avventure e viaggi a qualunque distanza, in ogni condizione, su qualunque strada.

Configura

Scegli lo Streetfighter V2 perfetta per te e divertiti a configurarla in base al tuo stile di guida! Condividi il tuo Streetfighter V2 con gli amici e inviala al tuo Concessionario Ducati che ti contatterà per una consulenza online sulle offerte attive più adatte alle tue esigenze.

Salva la tua configurazione per riprenderla quando vorrai.

Calcola la tua rata

Ducati Financial Services ti propone soluzioni vantaggiose per finanziare ogni modello della gamma Ducati. Personalizza il tuo finanziamento e calcola la tua rata mensile. Potrai poi contattare il tuo concessionario e discutere della soluzione migliore per realizzare il tuo sogno!



Vai al configuratore

Per maggiori informazioni sulla gamma Ducati Performance, specifiche tecniche e avvertenze, recati da un Concessionario Ducati o visita la sezione Accessori del sito ducati.it



2 Parafango anteriore in carbonio.
Set di ali in carbonio.



2 Serbatoio liquido frizione.



3 Parafango posteriore in carbonio.



4 Contrappesi manubrio in alluminio dal pieno.



5 Paratacchi in carbonio.







6 Silenziatori Racing in titanio





Ducati Digital Experience

Una missione per ogni canale. Un aggiornamento costante sulle novità e sulla passione che contraddistingue il nostro lavoro. Trasformiamo emozioni in contenuti esclusivi. A portata di click.

Seguici su:

-  www.ducati.com
-  [@ducati](#)
-  [@DucatiMotor](#)
-  [Ducati Motor Holding](#)



-  [@ducati](#)
-  [Ducati Motor Holding](#)
-  [@ducati_official](#)

MyDucati App

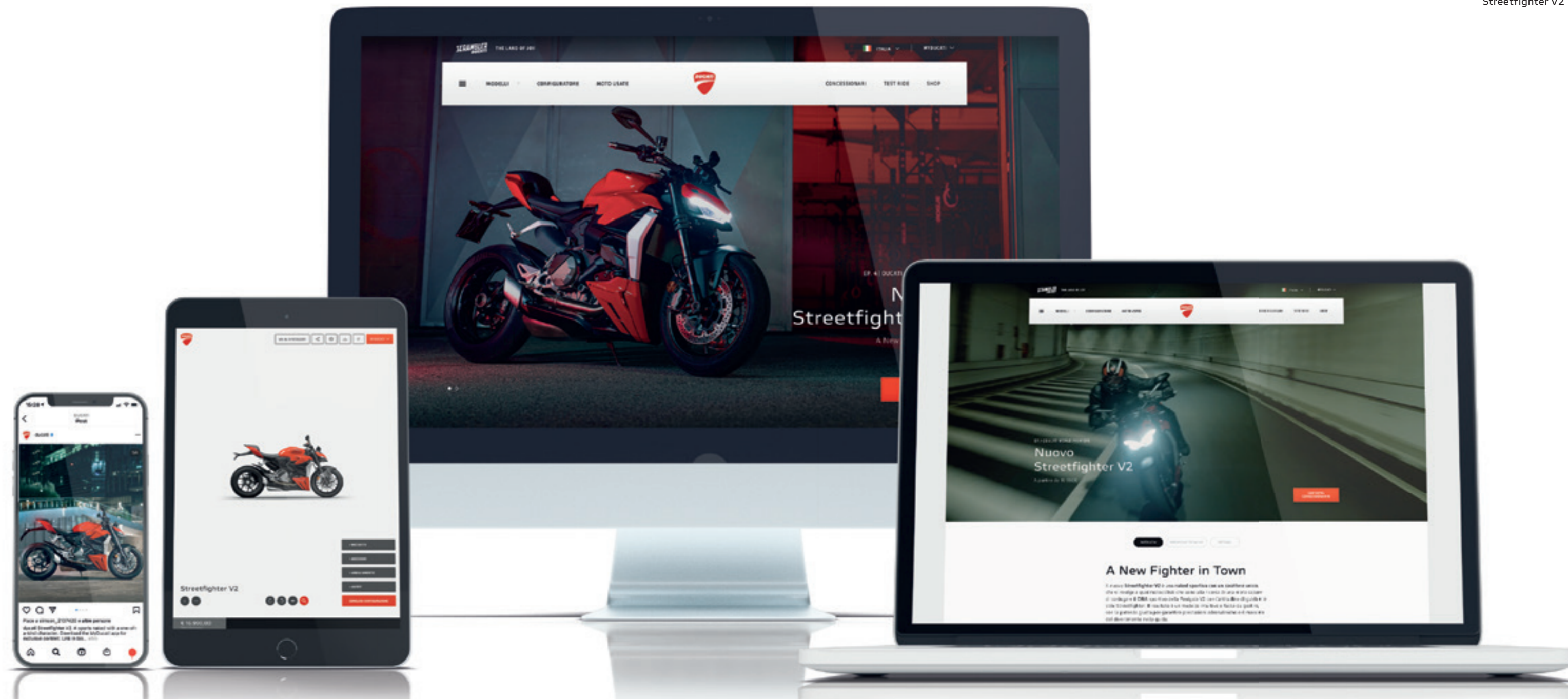
MyDucati è l'area riservata ad ogni Ducatista che mette a disposizione un'ampia gamma di servizi accessibili con un'unica login sia da web che da app. Scopri tutte le funzionalità del mondo MyDucati per vivere un'esperienza multicanale e su misura ovunque tu sia.



Legenda simboli

-  Questo prodotto è concepito per veicoli da competizione usati esclusivamente in circuito chiuso. L'utilizzo su strade pubbliche è vietato per legge.
-  Accessorio non omologato per la circolazione su strada.
-  Solo uso pista. Il prodotto contraddistinto da questo simbolo può essere utilizzato esclusivamente su veicoli da competizione. La legge vieta l'utilizzo della moto con questo prodotto installato al di fuori dei circuiti. Verificare con il singolo circuito l'esistenza di eventuali ulteriori limitazioni. Le moto con questo accessorio montato non possono essere utilizzate su strada.

-  Anodizzato
-  Opaco
-  Rosso
-  Nero



Guidare una moto è il modo più entusiasmante per godere la strada, offrire il massimo della sicurezza al motociclista è l'impegno di Ducati. Le Ducati sono sempre più maneggevoli, affidabili ed equipaggiate per garantire la massima sicurezza attiva ed esaltare il piacere di guida. L'abbigliamento tecnico è realizzato con materiali sempre più evoluti per un'adeguata protezione ed una maggiore visibilità. La sicurezza di chi va in moto è l'impegno di Ducati. Per maggiori informazioni visita la sezione sicurezza del sito www.ducati.it

AVVERTENZA: le foto e le informazioni tecniche presenti su questo catalogo possono riferirsi a prototipi che possono subire delle modifiche in fase di produzione e hanno scopo puramente illustrativo e di riferimento, pertanto non sono vincolanti per Ducati Motor Holding S.p.A. Società a Socio Unico - Società soggetta all'attività di Direzione e Coordinamento di AUDI AG ("Ducati"). Ducati non risponderà di eventuali errori di stampa e/o traduzione. Il presente catalogo ha diffusione transnazionale ed alcuni prodotti possono non essere disponibili e/o le loro caratteristiche variare nel rispetto delle varie legislazioni locali. Non tutti i colori e versioni sono distribuiti in ogni Paese. Ducati si riserva il diritto di apportare modifiche e miglioramenti a qualsiasi prodotto, senza obbligo di preavviso o di effettuare tali modifiche su quelli già venduti.



ducati.it

Ulteriori caratteristiche dei prodotti sono contenute nei relativi libretti di uso e manutenzione. I prodotti rappresentati non sono versioni definitive e pertanto sono soggetti a modifiche anche rilevanti a discrezione di Ducati, senza obbligo di preavviso. Le fotografie pubblicate in questo catalogo mostrano solo piloti professionisti in condizioni stradali controllate. Non imitate simili comportamenti di guida che potrebbero essere pericolosi per voi o per gli altri utenti stradali. Il presente catalogo, inclusi a mero titolo esemplificativo e non esaustivo i marchi, i loghi, i testi, le immagini, le grafiche e l'indice contenuti all'interno dello stesso, costituiscono proprietà intellettuale di Ducati o comunque essa ne ha diritto di riproduzione; è vietata ogni riproduzione, modifica o altro uso integrale o parziale del catalogo o del suo contenuto iva inclusa la pubblicazione in internet senza il previo consenso scritto di Ducati.

I consumi effettivi possono differire dai consumi riportati in funzione di molti fattori tra cui, a titolo esemplificativo, lo stile di guida, la manutenzione effettuata, le condizioni meteorologiche e le caratteristiche del percorso, la pressione degli pneumatici, il carico, il peso del pilota e del passeggero, gli accessori.

Ducati indica il peso a secco della moto esclusi batteria, lubrificanti e liquidi di raffreddamento per i modelli raffreddati a liquido. I pesi in ordine di marcia sono considerati con tutti i liquidi di esercizio, l'equipaggiamento di serie e il serbatoio carburante riempito al 90% della capacità utile (regolamento UE n. 168/2013). Per ulteriori informazioni visita il sito www.ducati.it.

Dicembre 2021.

